

かん字れんしゅう☆一ねん生

見	見
え	る
る	

みぎがわのあしは、ぐーっとまげて
ぴよん!とはねるよ。

み

み

見 見
え る

出	大	出
くち	ご	る
	え	
	を	
	出	
	す	

まんなかのせんを
さいしよにかくよ。
ながくまっすぐ
かいてね!

で

で

出 大 出
くち ご え る
を 出 す



かん字れんしゅう☆一ねん生

生
え
る

は

生
ま
れ
る

う

生
き
る

い

先
生

せん

せい

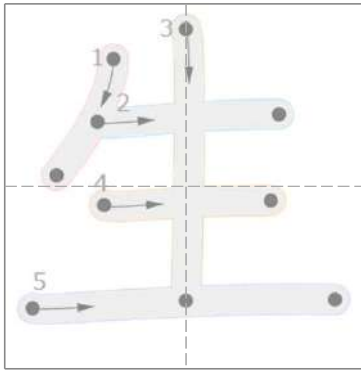

い (きる)

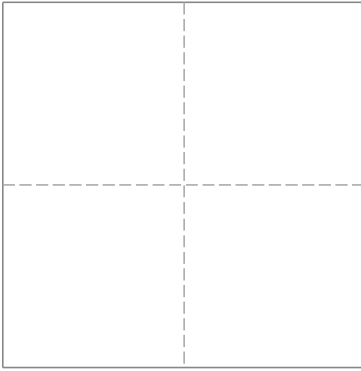

い

生^は 生^う 生^い 先^{せん} 生^{せい}
 える まれる きる 先生
 ★よみかえ

先
ば
い

せん

先
せ
い

せん

ぐーっとまげて ぴょん!とはねるよ。「見」のあしより、たてにながいよ。

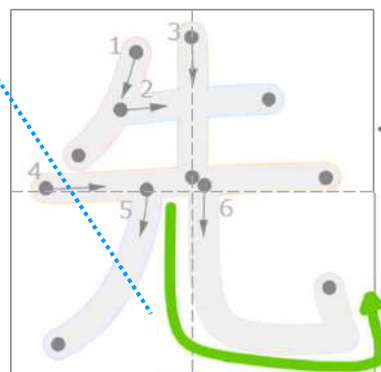

せん

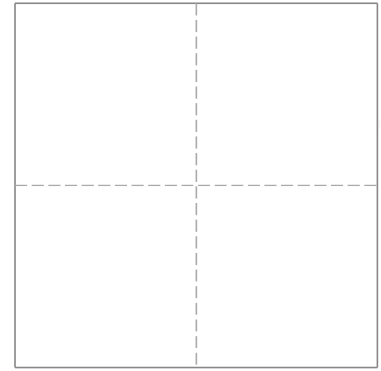

せん

先^{せん} 先^{せん}
 ばい せい



かん字れんしゅう☆一ねん生

月 <small>つき</small>	五 <small>ご</small>	月 <small>げつ</small>
の	月 <small>がつ</small>	よ
ひ		う
か		日 <small>ひ</small>
り		

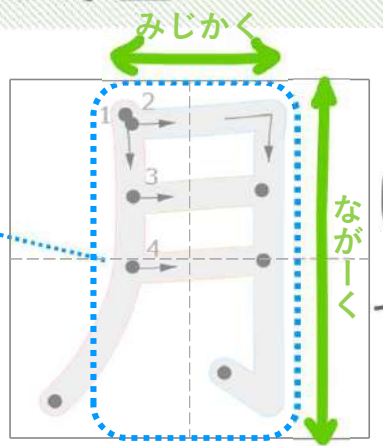

ほそながいく
かくと
バランスがいいよ！

月つき 月げつ 五ご
月のひかり 月がつ
よひうひ日ひ

げつ
げつ

三 <small>みつ</small>	一 <small>いち</small>	日 <small>にち</small>
日 <small>か</small>	日 <small>にち</small>	よ
		う
		日 <small>ひ</small>

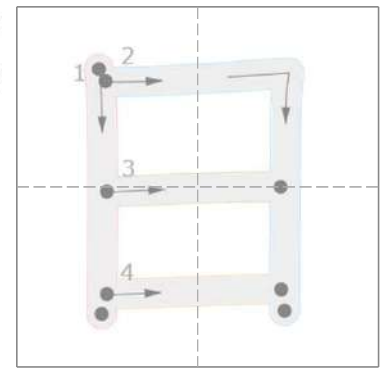









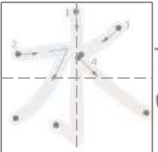
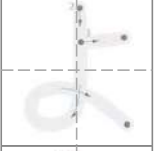



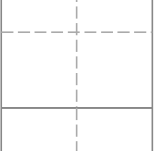

三みつ 一いち 日にち
日か 日にち 日ひ
よひうひ日ひ

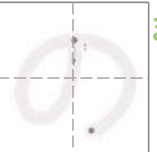
にち
にち

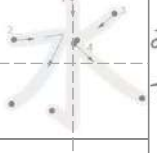



かん字ねんしゅう☆一ねん生

	す い
	
	
	
	
	
	
	
	

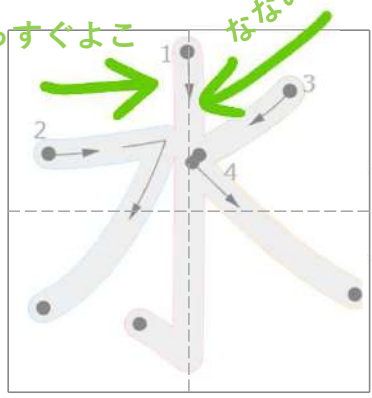

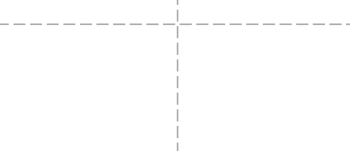
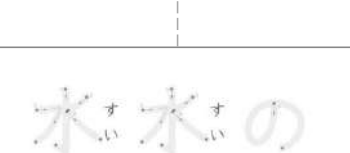





	す い
	
	
	
	
	
	
	
	

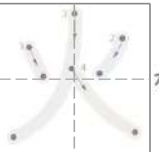

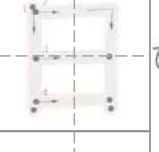









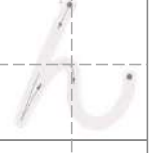



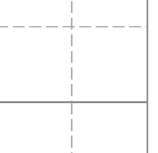

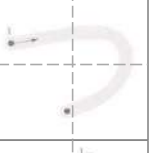

水^{すい} 水^{すい} の^の み^み 水^{すい}
 水^{すい} どう^{どう} 水^{すい} よう^{よう} 日^ひ
 水^{すい} どう^{どう} 水^{すい} よう^{よう} 日^ひ

み
ず
み
ず

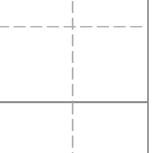

	か
	
	
	
	
	
	
	
	

	か
	
	
	
	
	
	
	
	

	ひ
	
	
	
	
	
	
	
	

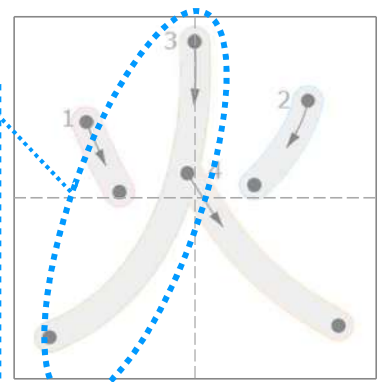
ななめになが〜く しっかりとのはすと かつこいいよ！

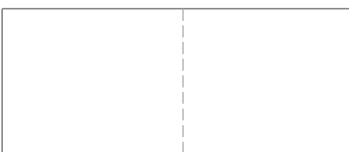
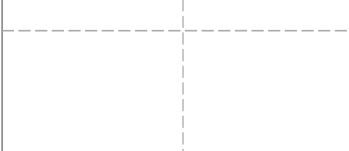

火^か 火^か 火^ひ
 火^か ざん^{ざん} 火^ひ
 火^か よう^{よう} 日^ひ 火^ひ が^が つ^つ く

ひ
ひ



かん字れんしゅう☆一ねん生

ね	土
ん	を
土	ぼ
	る

つち

よこせん は うえが みじかくて したが ながいよ。
 ぎやくになると、ちがう もじ になってしまっんだ。

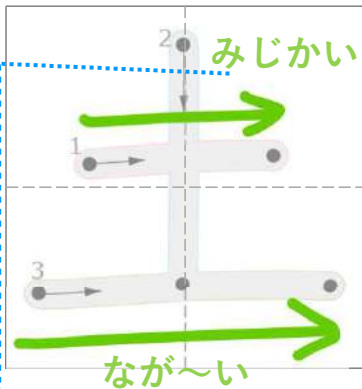

つち

つち

ねん土
土をぼる

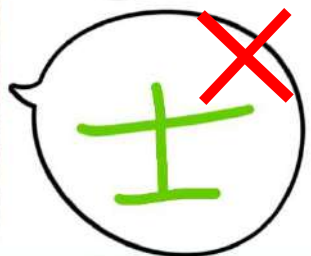

金
メ
ダ
ル

きん

め

だ

る

お
金

かね

金
よ
う
日

きん

び

とび出さない！

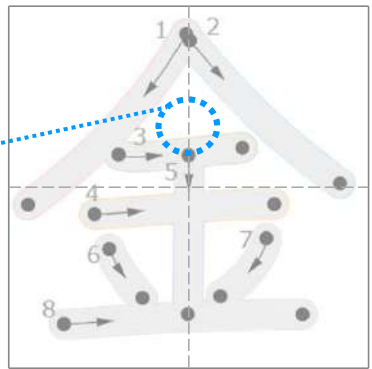

きん

きん

お金
金メダル
金よう日



かん字れんしゅう☆一ねん生

さ	文 <small>ぶん</small>	文 <small>ぶん</small>
く	が	し
文 <small>ぶん</small>	く	よ
		う

ぶん

ぶん

さく 文 ぶん 文 ぶん
 文 ぶん が く しよ
 文 ぶん う

花 <small>はな</small>	白 <small>しろ</small>	花 <small>はな</small>
こ	い	が
と	花 <small>はな</small>	さ
ば	く	く

はな

はな

はな

しっかりと うえもしたも とび出すよ。

花 はな 白 しろ 花 はな
 花 はな こ と ば 白 しろ い 花 はな が さ く



かん字れんしゅう☆一ねん生

	じん		ひと
	いぬ		

「入」とは、かさなりかたが ぎやくだね！

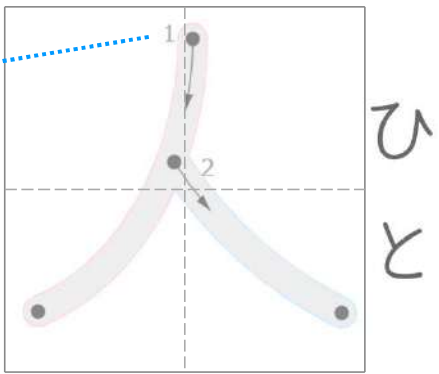

ひと

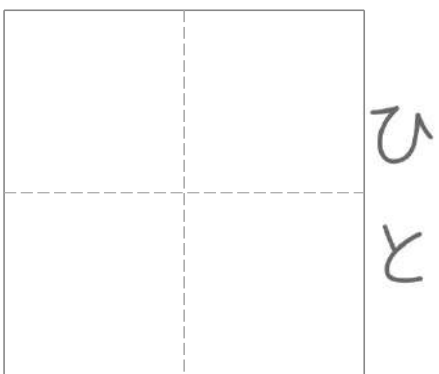

ひと

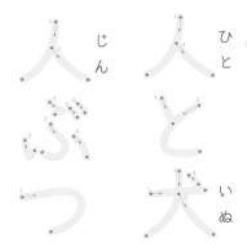

	おん				おと
			おと		

「ほんのよこせん から たてせんは はみださないよ。
うえのよこせんの つぎに たてせん2本、さいごにしたのよこせん、の
じゅんばんで かこう。 **♪チヨンよこ たてたて よ〜ん、** だよ！

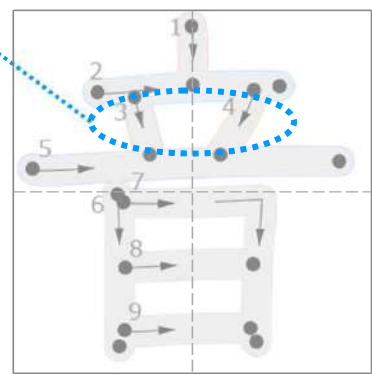

おと

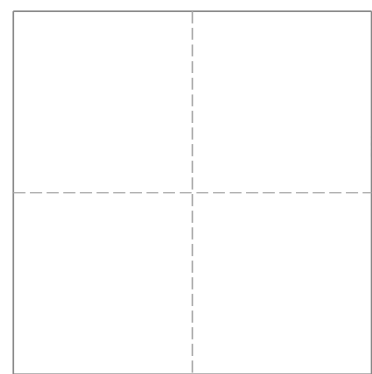

おと



かん字れんしゅう☆一ねん生

じ どう 車

しや

車 に の る

くるま

まん中のたてのせんを、さいごにズバーンと まっすぐ かこう。
よこのせんを ぜくくぶんぶかいてから たてのせんだよ！

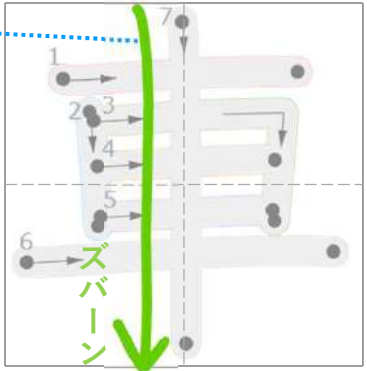

Blank handwriting practice box for '車'.

じ どう 車
車 に の る

くるま くるま

休 ま る

休 む

ひ る 休 み

ほそながらい カタカナの「イ」と、すこしほそい「木」のくみあわせ。
人が、木によりかかって休んでいるところ をあらわしているよ。

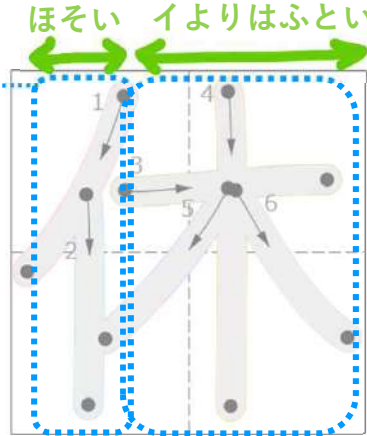

Blank handwriting practice box for '木'.

休 ま る
休 む
ひ る 休 み

やす やす



かん字れんしゅう☆一ねん生

がく

学

しゅう

学

せい

生

う

う

しょう

小

がく

学

せい

生

う

う

うえの チョンチョンチョンは、よこのせんから はみ出ないよ！
 一ばんみぎだけ むきがちがうから きをつけよう。

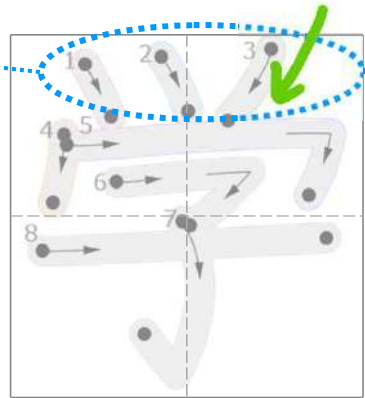

がく
がく

Blank handwriting practice lines for the character '学'.

学 がく
小学生 しょうがくせい
学 しゅう
う

いつ

一

ほん

本

ほん

本

ほん

本

ほん

本

ほん

本

ほん

本

ほん

本

ほん

本

ほん

本

ほん

本

ほん

本

ほん

本

ほん

本

ほん

本

ほん

本

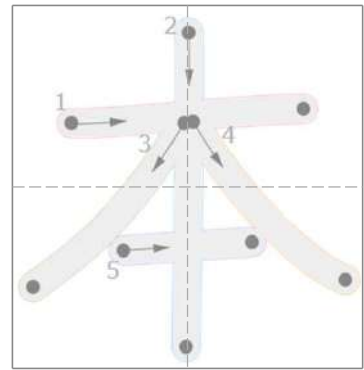

ほん
ほん

Blank handwriting practice lines for the character '本'.

一 ほん ほん
本 本
ほん ほん
本 本



かん字ねんしゅう☆一ねん生

す	字	か
う	を	ん
字	か	字
	く	

うえの チヨンは、よこのせんからはみ出ないよ！

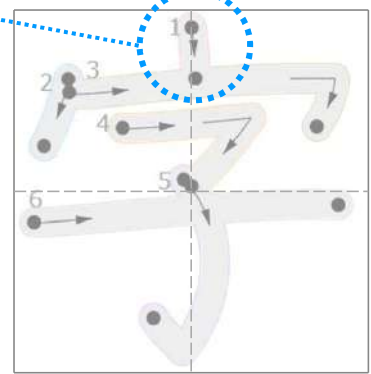

じ

がく

かん字
字をか
すう字

校	学
し	校
や	

こう

がっこう

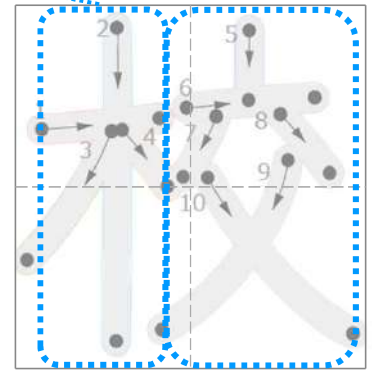

こう

こう

校
学
し
校
や

ひだりと みぎ、それぞれにはそながい パーツをかくよ。
ひだりが「木」、右が「交」だね。マス目のしたまでほそながく、かこう。



かん字れんしゅう☆一ねん生

き	手 ^て	み
き	が	ぎ
手 ^て	み	手 ^て

一ばんうえは、みぎからひだりにななめ。よこせんは、したながいよ。
 さいごの たてせんは ふっくらふくらんだ まあるいせん だよ。

ななめ
みじかい
ながーい
ふっくら

て

て

き き
手^て 手^て
み^み ぎ^ぎ
手^て が^が み^み
手^て

赤	あか	赤	あか
い	あか	い	あか
花	はな	車	くるま

あか

あか

あか

あか

りょうほう
はらっちゃ
ダメだよ!



かん字れんしゅう☆一ねん生

よ	あ	名
び	だ	ま
名	名	え

な
うすーい「タ」と、みぎよりの「口」だよ。

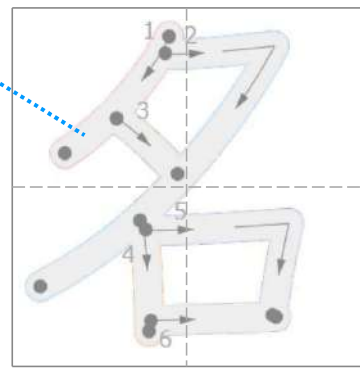

な

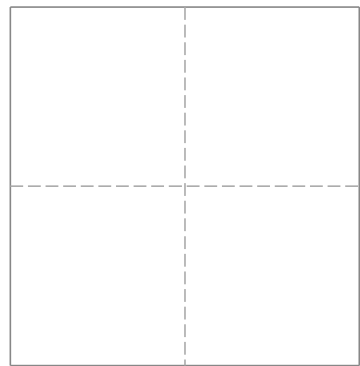

な

よ 名
あ だ 名
名 ま え

青	あ	青	あ	青	あ
い	お	白	お	い	お
目		い	じ	車	ろ
			く		る
			ま		

うえは、「土」じゃなくて、よこせん三本だよ！

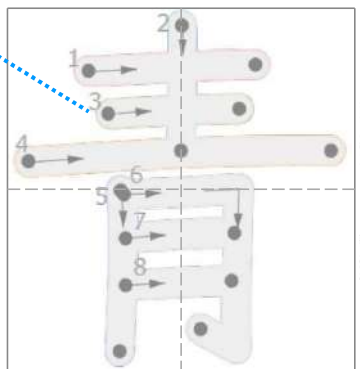

あ
お

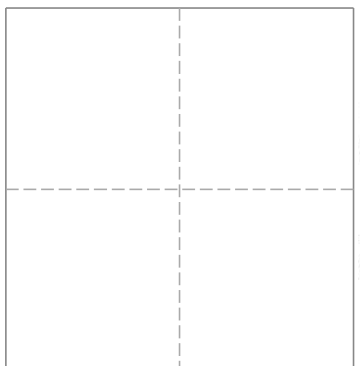

あ
お

青 青 青
い 白 い 車
目 い 車

