

かん字ねんしゅう☆一ねん生

ふ た

ふ た

に

に

に

に

ふ た

に

ひ と

ひ と

い っ

い っ

い ち

い ち

い ち

い ち

い ち

い っ

ふ た

に



かん字れんしゅう☆一ねん生



し



よ



よ

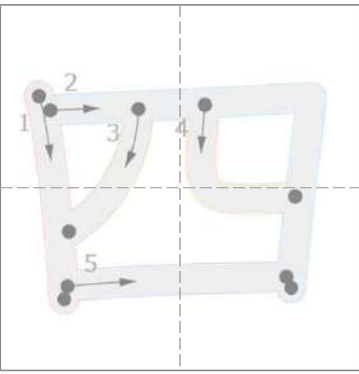
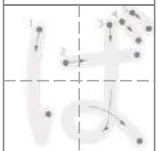

よん

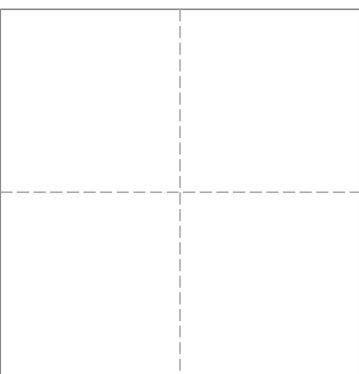

よん

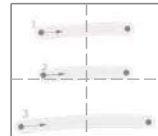
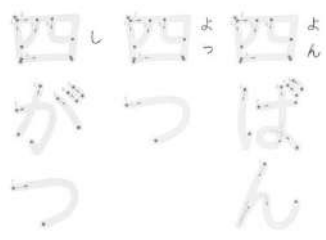

み

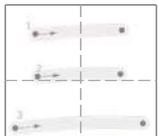
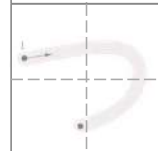

さ

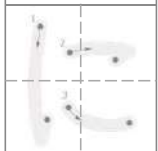

さん

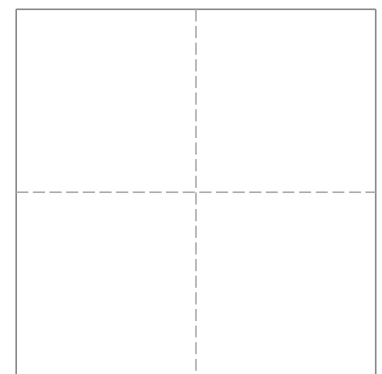

さん



かん字れんしゅう☆一ねん生

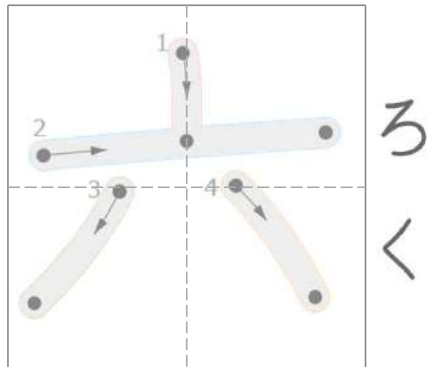
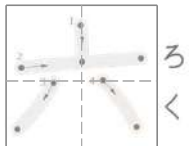
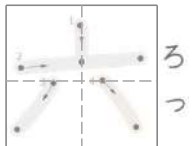

六^む 六^ろ 六^ろ
つ こ さい
い

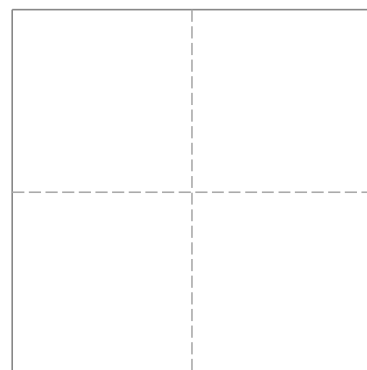
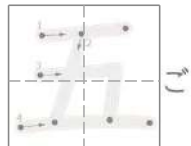
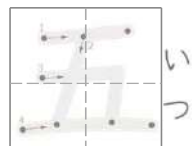
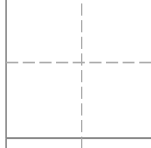
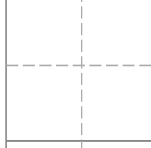
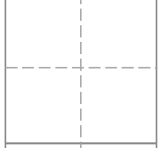
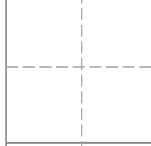
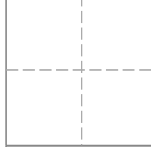
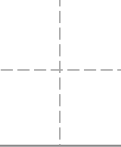
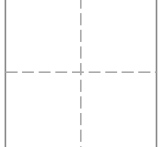
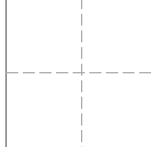
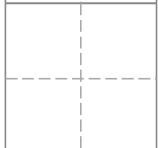
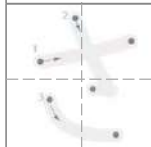
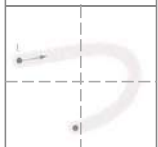

五^い 五^{じゅ}
つ まい
い

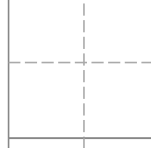
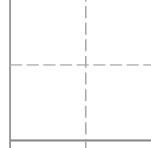
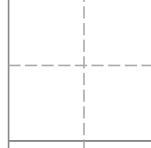
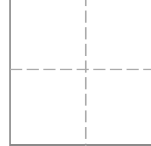
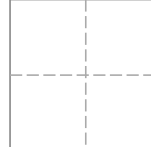
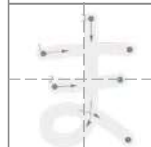
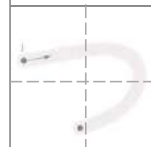

かん字れんしゅう☆一ねん生

や	は	は
っ	っ	ち

かん字れんしゅう☆一ねん生

とお

か

こ

じゅっ

か

い

め

じゅう

か

つ

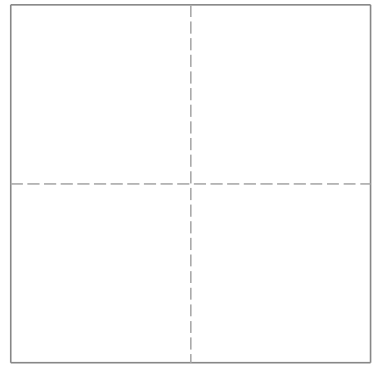
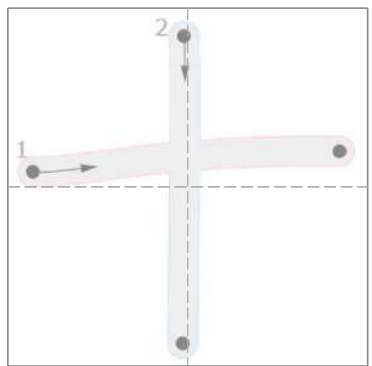

十_{とお} 十_{じゅっ} 十_{じゅう}
 か かい かつ
 こ かいめ

じゅっ
 じゅう

く

九

が

つ

じゅうご

九

つ

きゅう

九

か

い

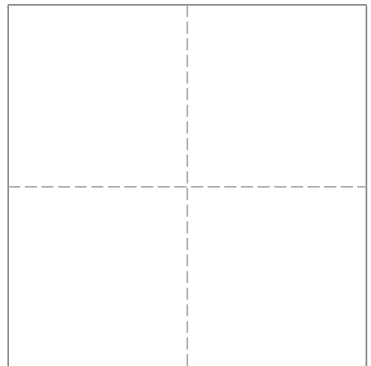
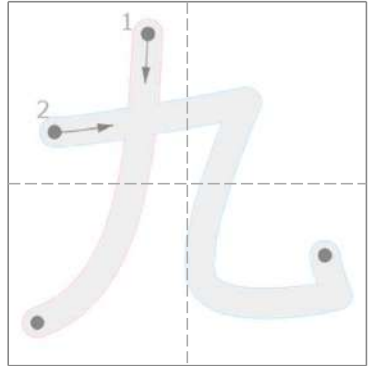

九_く 九_{じゅうご} 九_{きゅう}
 が つ かい
 つ

きゅう
 きゅう



かん字れんしゅう☆一ねん生

木もく

木もく

木もく

木もく

木もく

木もく

木もく

木もく

木もく

木もく

木もく

木もく

木もく

木もく

木もく

木もく

木もく

木もく

木もく

木もく

木もく

木のき

木のき

木のき

木のき

木のき

木のき

木のき

木のき

木のき

木のき

木のき

木のき

木のき

木のき

木のき

木のき

木のき

木のき

木のき

りんりん

りんりん

りんりん

りんりん

りんりん

りんりん

りんりん

りんりん

りんりん

りんりん

りんりん

りんりん

りんりん

りんりん

りんりん

りんりん

りんりん

りんりん

りんりん

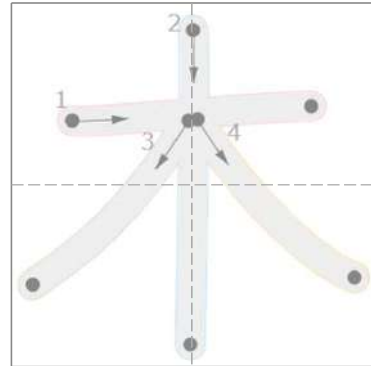

木き

木き

木き

木き

木き

木き

木き

木き

木き

木き

木き

木き

木き

木き

木き

木き

木き

木き

木き

木もく 木もく りんりん のの 木もく

木もく のの したした

木もく ようよう びび

りんりん ぐぐ のの 木もく

山やま

山やま

山やま

山やま

山やま

山やま

山やま

山やま

山やま

山やま

山やま

山やま

山やま

山やま

山やま

山やま

山やま

山やま

山やま

山やま

山やま

山やま

山やま

山やま

山やま

山やま

山やま

山やま

山やま

山やま

山やま

山やま

山やま

山やま

山やま

山やま

山やま

たた

たた

たた

たた

たた

たた

たた

たた

たた

たた

たた

たた

たた

たた

たた

たた

たた

たた

たた

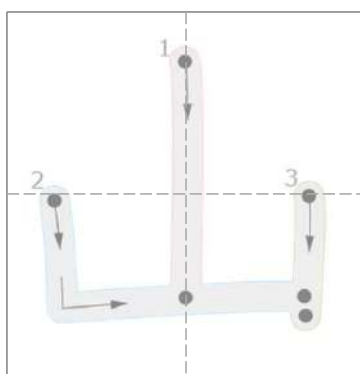

山やま

山やま

山やま

山やま

山やま

山やま

山やま

山やま

山やま

山やま

山やま

山やま

山やま

山やま

山やま

山やま

山やま

山やま

山やま 山やま たた かいかい 山やま

山やま のの うう ええ

山やま もも りり

やま

やま

やま

やま



かん字れんしゅう☆一ねん生

お	い	口	くち
お	り	を	くち
き	口	と	くち
な		じ	
口		る	くち

くち

くち

お おき な 口

い り 口

口 き と じ る

川	川	き
ぎ	の	れ
し	な	い
	が	な
		川

かわ

かわ

川 川 きれいな川

ぎ の な が



かん字れんしゅう☆一ねん生

山 やま

の

上 うえ

Blank handwriting practice lines for the character '山' (yama).

上 じょう

下 げ

に

に

う

く

Blank handwriting practice lines for the characters '上' (jou), '下' (ge), 'に' (ni), 'に' (ni), 'う' (u), and 'く' (ku).

く

もの

上 うえ

Blank handwriting practice lines for the characters 'く' (ku), 'もの' (mono), and '上' (ue).



う え

う え

Blank handwriting practice lines for the character 'う' (u).

山 やま 上 じょう くの 上 うえ

の 下 げ に に う く

Blank handwriting practice lines for the words '山の上' (yama no ue) and 'くもの上' (kumo no ue).

目 め

が

し

ら

Blank handwriting practice lines for the characters '目' (me), 'が' (ga), 'し' (shi), and 'ら' (ra).

に

ば

ん

目 め

Blank handwriting practice lines for the characters 'に' (ni), 'ば' (ba), 'ん' (n), and '目' (me).

目 め

を

あ

け

る

Blank handwriting practice lines for the characters '目' (me), 'を' (wa), 'あ' (a), 'け' (ke), and 'る' (ru).

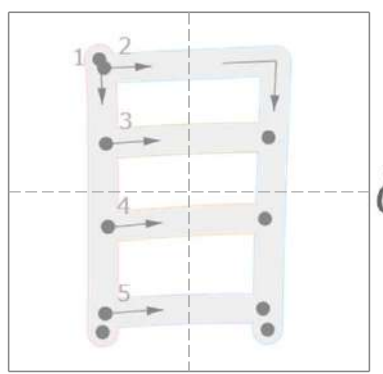

め

め

Blank handwriting practice lines for the character '目' (me).

目 め が し ら

に ば ん 目 め

目 め を あ け る

Blank handwriting practice lines for the words '目がしら', 'にばん目', and '目をあける'.



かん字ねんしゅう☆一ねん生

な
か

な
か

ま
ん
中
中

中
く
ら
い

い
え
の
中

し
た

し
た

下
の
か
い

上
下
か
ん
け
い

や
ね
の
下



かん字れんしゅう☆一ねん生

入	はい	入	い	入	はい
り		り		る	
か		口	ぐち		
た					

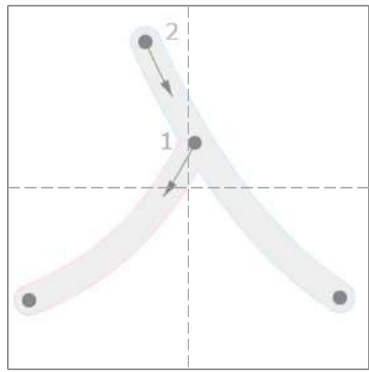

はい
はい

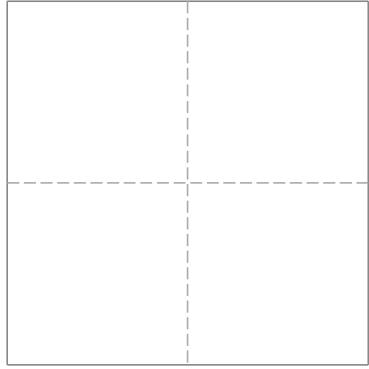

入_{はい} 入_い 入_{はい}
 り_い り_い る_い
 か_か 口_{ぐち}
 た_た

大	だい	き	き	大	おお
す		よ		き	
き		大	だい	い	
		な			
		木	き		

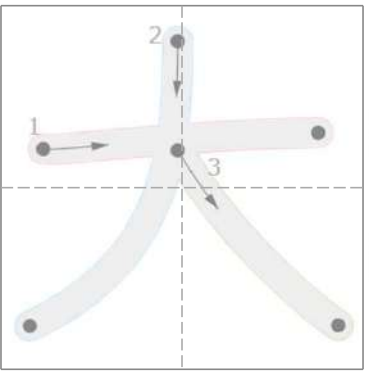

おお
おお

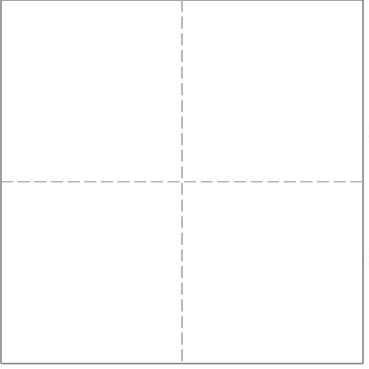

大_{だい} 大_{だい} 大_{おお}
 す_す き_き よ_よ 大_{だい} い_い
 木_き な_な 木_き



	お		こ		ちい
	がわ		い		い
	し		い		い

	ち い
	ち い

小_お 小_こ 小_{ちい}
川_{がわ} い さい
し い

	い ぬ		
	い ぬ		

	い ぬ
	い ぬ

こ 犬_{いぬ} しろ
い 犬_{いぬ}



かん字れんしゅう☆一ねん生

ちから

カ

かずく

く

カ

カ

カ

カ

カ

カ

カ

カ

カ

カ

カ

カ

カ

カ

カ

カ

カ

あ

あ

あ

あ

あ

あ

あ

あ

あ

あ

あ

あ

あ

あ

あ

あ

あ

あ

あ

ちから

カ

か

か

か

か

か

か

か

か

か

か

か

か

か

か

か

か

か

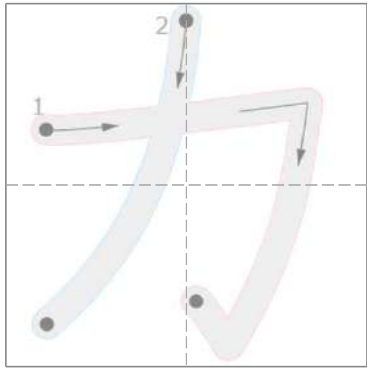

ちから

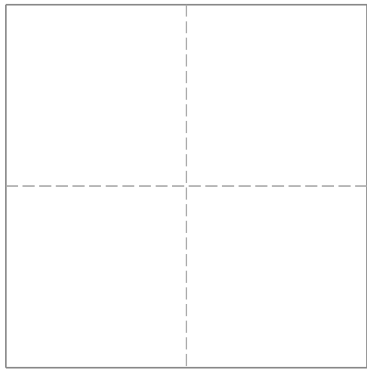

ちから

ちから

あ

あ

あ

あ

あ

あ

あ

あ

あ

あ

あ

あ

あ

あ

あ

あ

あ

あ

ま

ま

ま

ま

ま

ま

ま

ま

ま

ま

ま

ま

ま

ま

ま

ま

ま

ま

しろ

白

い

い

い

い

い

い

い

い

い

い

い

い

い

い

い

い

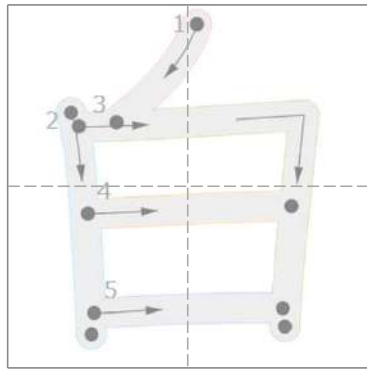

しろ

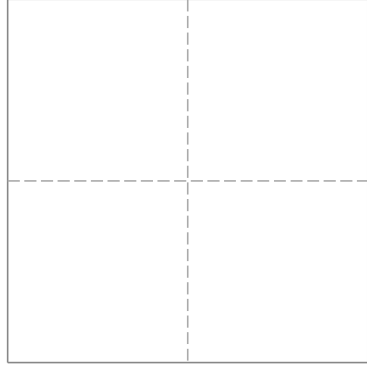

しろ

ま

ま

ま

ま

ま

ま

ま

ま

ま

ま

ま

ま

ま

ま

ま

ま

ま

ま

